



ПАСПОРТ

ТРЕХФАЗНОЕ РЕЛЕ КОНТРОЛЯ НАПРЯЖЕНИЕ МНОГОФУНКЦИОНАЛЬНОЕ

RC1.13.8.400.63 | RC1.13.8.400.80

ОБЩИЕ СВЕДЕНИЯ

Реле контроля напряжения RC1.13 предназначено для защиты промышленного и бытового однофазного и трехфазного оборудования от повышенного или пониженного напряжения, пропадания, асимметрии, чередование фаз, обрыва нейтрали.

Реле отображает действующее значение фазного и линейного напряжения в сети и состояние выходных контактов на лицевой панели.

В случае перенапряжения, пониженного напряжения, пропадания, асимметрии, чередование фаз, обрыва нейтрали, реле мгновенно (или с задержкой) отключит потребителя, чтобы предотвратить электрооборудование от повреждения.

Автоматическое восстановление подключения потребителя с задержкой по времени после восстановления напряжения сети до нормального состояния.

Перенапряжение и значения пониженного напряжения могут быть настроены самостоятельно.

Реле контроля серии RC1.13 крепятся на 35-мм монтажную DIN-рейку

УСЛОВИЯ ЭКСПЛУАТАЦИИ

Высота над уровнем моря до 2000м.

Диапазон рабочих температур от -20 до +55°C.

Среднемесячное значение относительной влажности не более 85% при температуре +20°C.

Окружающая среда взрывобезопасная, не содержащая пыли в количестве, нарушающем работу реле, а также агрессивных газов и паров в концентрациях, разрушающих металлы и изоляцию.

Вибрация мест крепления реле с частотой от 5 до 15Гц при ускорении не более 10g.



Допускается эксплуатация в условиях, нормированных для исполнения УХЛ, категория размещения 4.

Вредные вещества в количестве, превышающем предельно допустимые концентрации, отсутствуют.

УКАЗАНИЯ МЕР БЕЗОПАСНОСТИ

Подключение, регулировка и техническое обслуживание изделия должны выполняться квалифицированными специалистами, изучившими настоящее Руководство по эксплуатации.

Внимание!

При использовании прибора для защиты станков и механизмов за которыми работают люди, необходимо использовать режим только с ручным сбросом.

При соблюдении требований настоящего Руководства по эксплуатации и нормативных документов изделие безопасно для использования.

КОНТРОЛИРУЕМЫЕ ПАРАМЕТРЫ:

Повышенное напряжение

Пониженное напряжение

Обрыв фазы

Чередование фаз

Асимметрия фаз

Обрыв нейтрали

Память сбоев

ТЕХНИЧЕСКИЕ ХАРАКТЕРИСТИКИ

Номинальный ток:	63А (RC1.13.8.400.63) ; 80А (RC1.13.8.400.80)
Верхний предел отключения:	221-300В-Выкл (280 *)
Нижний предел отключения:	219-150В-Выкл (160 *)
Задержка отключения по верхнему пределу:	0,1-10сек. (0,2сек. *)
Задержка отключения по нижнему пределу:	0,1-10сек. (0,2сек. *)
Асимметрия фаз:	10%-50%-Выкл (20% *)
Задержка отключения при асимметрии фаз:	0,1-10сек. (1сек. *)
Задержка восстановления после сбоя:	2-512сек. (60сек. *)
Задержка включения прибора:	2-255сек. (60сек. *)
Выбор режима сброса:	Автоматический/Ручной
Память сбоев:	Последние 5 событий
Режим работы:	Синхронный/Асинхронный
Тип дисплея:	LCD
Степень защиты:	IP20
Рабочий диапазон температуры:	-20...+50С ⁰

* Заводская настройка

ТИПОВАЯ КОМПЛЕКТАЦИЯ

Реле контроля поставляется в индивидуальной упаковке.

СТРУКТУРА УСЛОВНОГО ОБОЗНАЧЕНИЯ

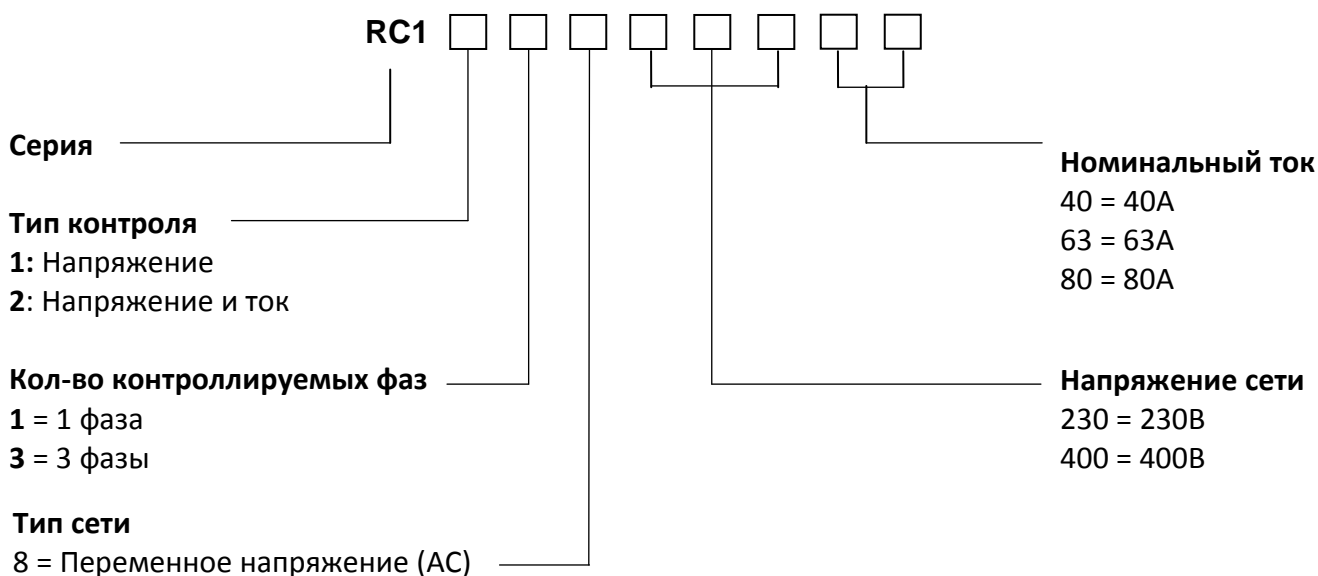

ФРОНТАЛЬНАЯ ПАНЕЛЬ

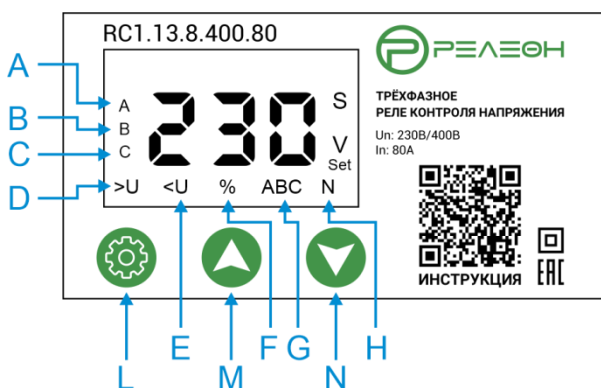















- A - Отображает фазное напряжение на фазе A
- B - Отображает фазное напряжение на фазе B
- C - Отображает фазное напряжение на фазе C
- D - Сбой, повышенное напряжение
- E - Сбой, пониженное напряжение
- F - Сбой, асимметрия фаз
- G - Сбой, не правильное чередование фаз
- H - Сбой, отсутствует нейтраль
- L - Клавиша входа в меню настроек
- M - Клавиша изменения параметров на один пункт вверх
- N - Клавиша изменения параметров на один пункт вниз

НАСТРОЙКА РЕЛЕ

Удерживайте нажатой клавишу входа в меню настроек в течении 3с., что бы войти в меню настроек.

Нажимайте клавишу что бы поочередно сменять параметр, используйте клавиши или , что бы отрегулировать установленное значение.

Шаг	Параметр	Отображение на экране	Примечание
1	Значение верхнего предела отключения		221V-300V OFF (280V*)
2	Значение восстановления при превышении верхнего предела		220V-299V (250V*)

3	Задержка отключения по верхнему пределу		0.1-10 с. (0.2с*)
4	Значение нижнего предела отключения		219В-150В-OFF (160В*)
5	Значение восстановления при пониженном напряжении		151В-220В (180В*)
6	Задержка отключения по нижнему пределу:		0.1-10 сек. (0.2с.*) Рекомендуем $\leq 0.3с.$
7	Защита от асимметрии фаз:		10%-50%-OFF (20 %*)
8	Задержка отключения при асимметрии фаз:		0.1-10с. (1с*)
9	Задержка включения прибора:		2-255 с. (2с.*)
10	Контроль чередования фаз:		ON или OFF (ON*)
11	Задержка восстановления после сбоя:		2-512 с. (60с. *)
12	Выбор режима сброса:		AU означает автоматический сброс, HA означает ручной сброс. <i>При ручном сбросе необходимо нажать клавишу  для возобновление работы.</i>
13	Просмотр памяти сбоев		Отображаются последние 5 сбоев E1-E5.
14	Окончание		Нажмите  еще раз, настройка завершена, прибор сохраняет данные и переходит в рабочий режим.

ПРИМЕЧАНИЕ:

1. Нажмите ▲ и ▼ вместе в течение 3 секунд, для сброса к заводским настройкам.
2. После нажатия ⚙, если в течение 10 секунд не будет выполнено никаких действий, произойдет автоматический выход из меню настроек, измененные параметры не будут сохранены.
3. Если на ЖК-экране отображается символ АВС. Пожалуйста, произвольно поменяйте местами две фазы
4. Устройство не имеет защиты от перегрузки и короткого замыкания, используйте его с автоматическим выключателем и т.д.

УСЛОВИЯ ТРАНСПОРТИРОВКИ И ХРАНЕНИЯ

Транспортировка допускается любым удобным крытым транспортом, обеспечивающим защиты от влаги и механических повреждений.

Хранение осуществляется в упаковке производителя при температуре окружающей среды от -50 С° до +50 С° и относительной влажности 90%.

ГАРАНТИЯ ИЗГОТОВИТЕЛЯ

Гарантийный срок эксплуатации: 1 год, при соблюдении правил эксплуатации, транспортирования и хранения.

Гарантийный срок хранения: 5 лет.

Срок службы: 10 лет.

СХЕМА ЭЛЕКТРИЧЕСКАЯ ПРИНЦИПАЛЬНАЯ

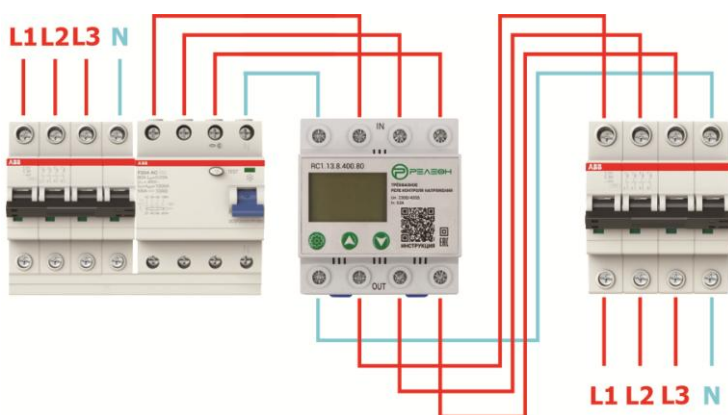

ГАБАРИТНЫЕ РАЗМЕРЫ

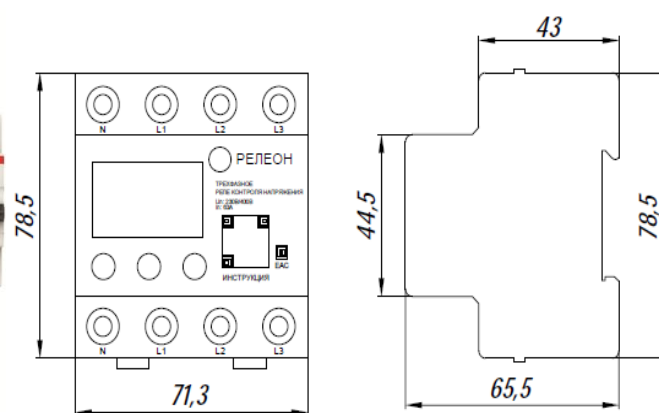

ИНФОРМАЦИЯ ДЛЯ ПОТРЕБИТЕЛЕЙ

В период гарантийных обязательств и при возникновении претензий обращаться к продавцу или в организацию:

Российская Федерация

ООО "РЕЛЕОН"

129329, г. Москва, Кольская ул., д.1, стр. 10

Тел./факс: [+7 \(495\) 180-4979](tel:+74951804979)

E-mail: info@releon.ru

<https://releon.ru>