



MNG33-12 12 В 33 Ач

Герметизированные необслуживаемые свинцово-кислотные аккумуляторы MNB серии MNG изготовлены по технологии GEL



Габариты и вес

Длина, мм.....	196
Ширина, мм.....	131
Высота, мм.....	155
Полная высота, мм.....	166
Вес, кг.....	10.8

Технические характеристики

Номинальное напряжение	12 В
Число элементов	6
Срок службы	15 лет
Номинальная емкость (25°C)	
10 часовой разряд (10.8 В)	33 Ач
3 часовой разряд (10.8 В)	24 Ач
1 часовой разряд (10.5 В)	18 Ач
Внутреннее сопротивление	
полностью заряженной батареи (25°C).....	9.5 мΩ
Саморазряд	
3% емкости в месяц при 20°C	
Рабочий диапазон температур	
Разряд	-15~50°C
Заряд	-10~50°C
Хранение	-20~50°C
Макс. разрядный ток (25°C)	330 А (5с)

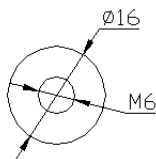
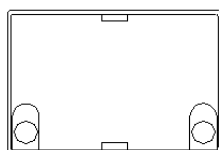
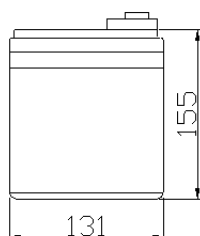
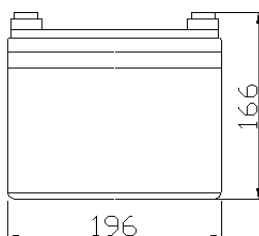

Применение:

- Источники бесперебойного питания
- Системы связи и телекоммуникаций
- Системы солнечной и ветроэнергетики
- Автономные системы электроснабжения



Конструкция батареи:

Компонент	Полож. пластина	Отриц. пластина	Контейнер	Крышка	Герметик	Клапан	Терминал	Сепаратор	Электролит
Материал	Диоксид свинца	Свинец	ABS	ABS	Эпоксид	Резина	Медь	Стекловолокно	Серная кислота

Спецификации:

Использование	Способ заряда	Напряжение заряда при 25°C	Температурная компенсация	Макс. ток заряда	Время заряда при 25°C		Температура °C
					100% разряд	50% разряд	
Буферный режим	Постоянное напряжение & Постоянный текущий заряд (с ограничением по току)	13.5-13.8 В	-18 мВ/°C	6.6 А	24	20	0~40
Циклический режим		14.5-14.7 В	-30 мВ/°C	6.6 А	16	10	

Разряд постоянным током, А (при 25°C)

В	10 мин	15 мин	30 мин	60 мин	2 ч	3 ч	4 ч	5 ч	8 ч	10 ч	20 ч
9.60V	70,8	58,1	35,2	21,8	13,3	9,4	7,4	6,3	4,4	3,7	2,0
9.90V	68,6	56,7	34,5	21,5	13,2	9,4	7,4	6,3	4,4	3,7	2,0
10.2V	65,8	54,6	33,4	20,9	13,1	9,3	7,3	6,2	4,4	3,7	2,0
10.5V	63,0	52,7	32,7	20,2	12,9	9,3	7,3	6,2	4,4	3,7	1,9
10.8V	59,5	49,9	31,5	19,6	12,5	9,1	7,0	6,0	4,2	3,6	1,9

Разряд постоянной мощностью, Вт (при 25°C)

В	10 мин	15 мин	30 мин	60 мин	2 ч	3 ч	4 ч	5 ч	8 ч	10 ч	20 ч
9.60V	765	638	395	249	154	111	87	74	52,8	44,1	23,5
9.90V	741	623	387	244	153	110	87	74	52,5	44,0	23,4
10.2V	711	600	375	239	152	110	86	73	52,1	43,9	23,4
10.5V	681	579	366	231	150	109	85	73	51,7	43,7	23,2
10.8V	642	549	353	223	145	107	83	71	50,2	43,3	23,1

Характеристики разряда

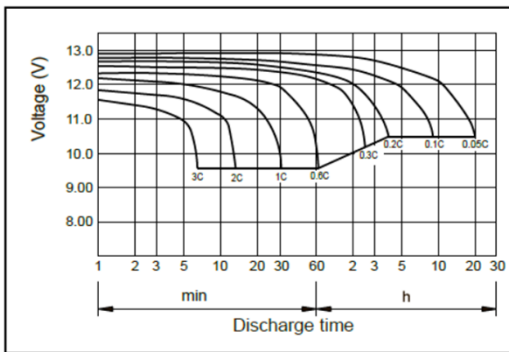

Характеристики саморазряда

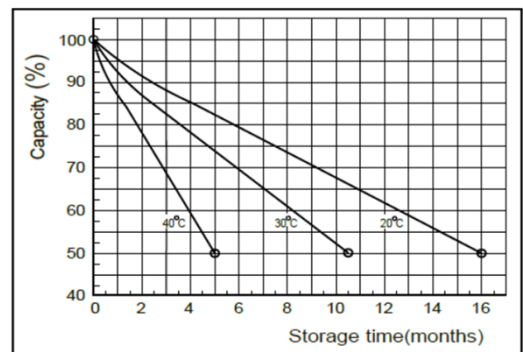

Характеристики заряда

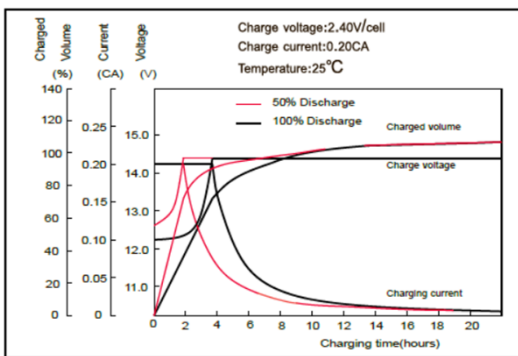

Влияние температуры на емкость

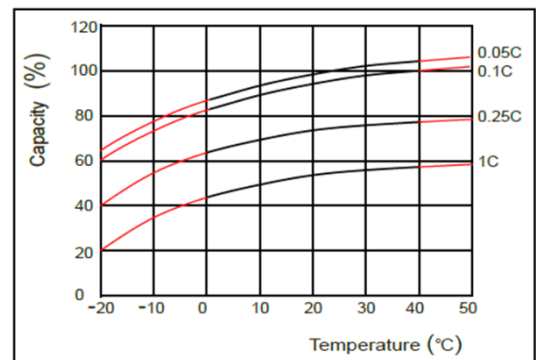

Срок службы в буферном режиме

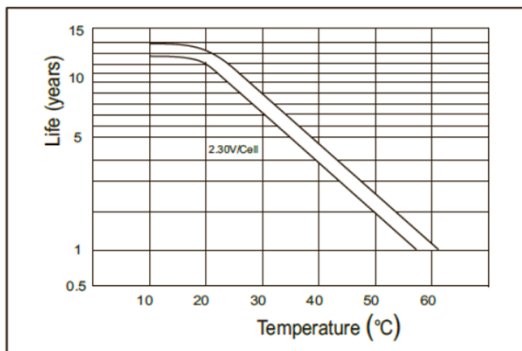

Срок службы в циклическом режиме

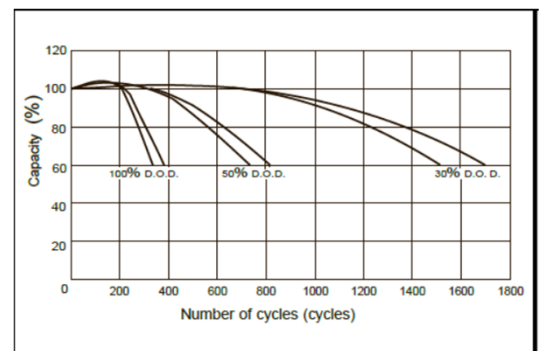



MNG40-12 12 В 40 Ач

Герметизированные необслуживаемые свинцово-кислотные аккумуляторы MNB серии MNG изготовлены по технологии GEL

- Высокая производительность, не требует обслуживания, низкий саморазряд
- 100% контроль качества и высокая надежность
- Уникальная формула сплава сетки и обновленные технологии
- Более 350 циклов перезарядки при 100% разряде
- Более 1800 циклов перезарядки при 30% разряде



Габариты и вес

Длина, мм.....	197
Ширина, мм.....	165
Высота, мм.....	170
Полная высота, мм.....	170
Вес, кг.....	13.8

Технические характеристики

Номинальное напряжение.....	12 В
Число элементов.....	6
Срок службы.....	15 лет
Номинальная емкость (25°C)	
10 часовой разряд (10.8 В).....	40 Ач
3 часовой разряд (10.8 В).....	40 Ач
1 часовой разряд (10.5 В).....	22 Ач
Внутреннее сопротивление полностью заряженной батареи (25°C).....	8.5 мΩ
Саморазряд 3% емкости в месяц при 20°C	
Рабочий диапазон температур	
Разряд.....	-15~50°C
Заряд.....	-10~50°C
Хранение.....	-20~50°C
Макс. разрядный ток (25°C).....	400 А (5с)

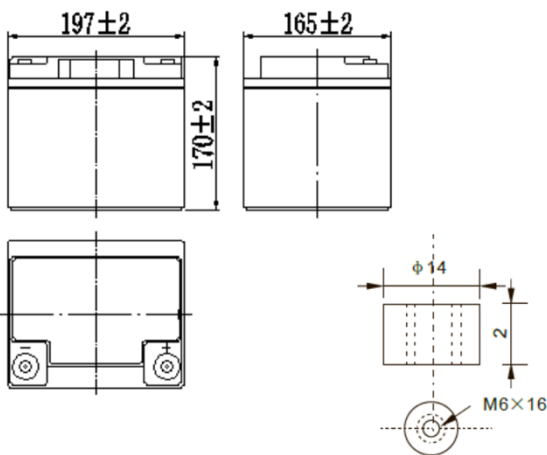

Применение:

- Источники бесперебойного питания
- Системы связи и телекоммуникаций
- Системы солнечной и ветроэнергетики
- Автономные системы электроснабжения



Конструкция батареи:

Компонент	Полож. пластина	Отриц. пластина	Контейнер	Крышка	Герметик	Клапан	Терминал	Сепаратор	Электролит
Материал	Диоксид свинца	Свинец	ABS	ABS	Эпоксид	Резина	Медь	Стекловолокно	Серная кислота

Спецификации:

Использование	Способ заряда	Напряжение заряда при 25°C	Температурная компенсация	Макс. ток заряда	Время заряда при 25°C		Температура °C
					100% разряд	50% разряд	
Буферный режим	Постоянное напряжение & Постоянный текущий заряд (с ограничением по току)	13.5-13.8 В	-18 мВ/°C	8 А	24	20	0~40
Циклический режим		14.5-14.7 В	-30 мВ/°C	8 А	16	10	

Разряд постоянным током, А (при 25°C)

В	10 мин	15 мин	30 мин	60 мин	2 ч	3 ч	4 ч	5 ч	8 ч	10 ч	20 ч
9.60V	86	70	43	26,4	16,06	11,44	8,98	7,63	5,39	4,48	2,38
9.90V	83	69	42	25,96	15,95	11,33	8,92	7,59	5,36	4,47	2,37
10.2V	80	66	41	25,3	15,84	11,33	8,87	7,54	5,31	4,46	2,37
10.5V	76	64	40	24,53	15,62	11,22	8,8	7,48	5,28	4,43	2,34
10.8V	72	61	38	23,76	15,18	11	8,54	7,26	5,13	4,4	2,33

Разряд постоянной мощностью, Вт (при 25°C)

В	10 мин	15 мин	30 мин	60 мин	2 ч	3 ч	4 ч	5 ч	8 ч	10 ч	20 ч
9.60V	926	773	479	301	186	134	106	90	64,02	53,46	28,49
9.90V	899	755	470	296	185	134	105	90	63,58	53,35	28,38
10.2V	861	727	455	289	184	133	104	89	63,14	53,24	28,38
10.5V	825	702	444	279	180	132	104	88	62,7	52,91	28,16
10.8V	779	664	428	271	176	130	100	86	60,83	52,58	27,94

Характеристики разряда

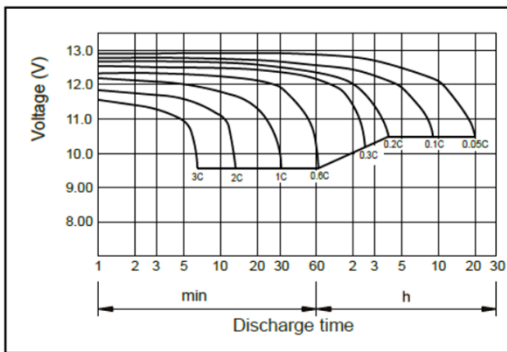

Характеристики саморазряда

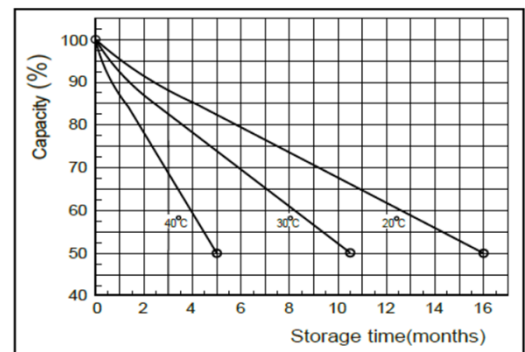

Характеристики заряда

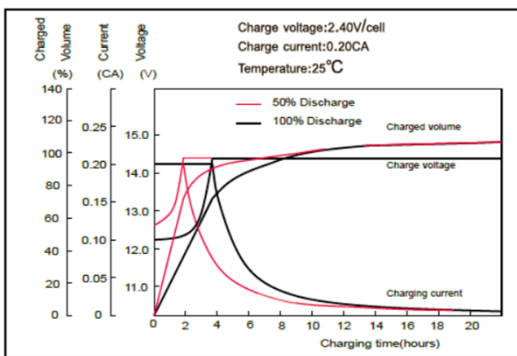

Влияние температуры на емкость

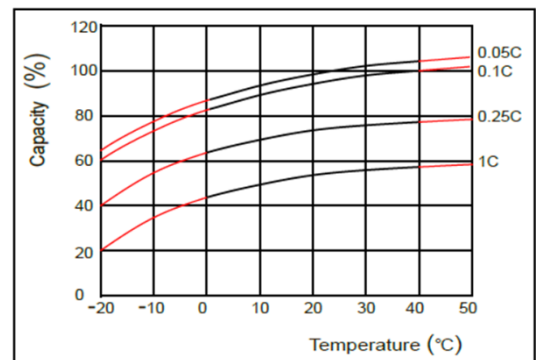

Срок службы в буферном режиме

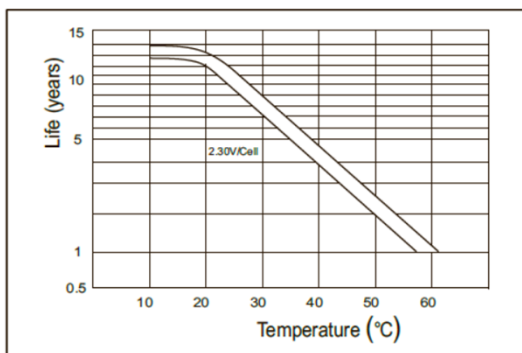

Срок службы в циклическом режиме

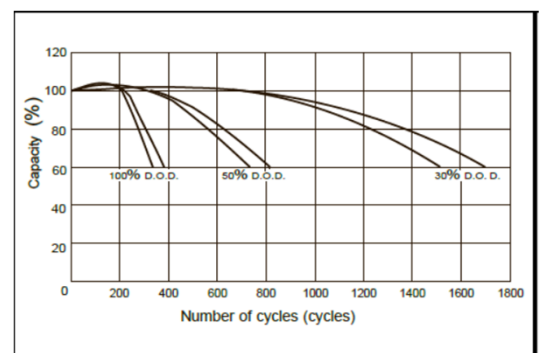



MNG55-12 12 В 55 Ач

Герметизированные необслуживаемые свинцово-кислотные аккумуляторы MNB серии MNG изготовлены по технологии GEL

- Высокая производительность, не требует обслуживания, низкий саморазряд
- 100% контроль качества и высокая надежность
- Уникальная формула сплава сетки и обновленные технологии
- Более 350 циклов перезарядки при 100% разряде
- Более 1800 циклов перезарядки при 30% разряде



Габариты и вес

Длина, мм	230
Ширина, мм	138
Высота, мм	211
Полная высота, мм	215
Вес, кг	17.5

Технические характеристики

Номинальное напряжение	12 В
Число элементов	6
Срок службы	15 лет
Номинальная емкость (25°C)	
10 часовой разряд (10.8 В)	55 Ач
3 часовой разряд (10.8 В)	37.5 Ач
1 часовой разряд (10.5 В)	27.5 Ач
Внутреннее сопротивление полностью заряженной батареи (25°C)	7 мΩ
Саморазряд	
3% емкости в месяц при 20°C	
Рабочий диапазон температур	
Разряд	-15~50°C
Заряд	-10~50°C
Хранение	-20~50°C
Макс. разрядный ток (25°C)	500 А (5с)

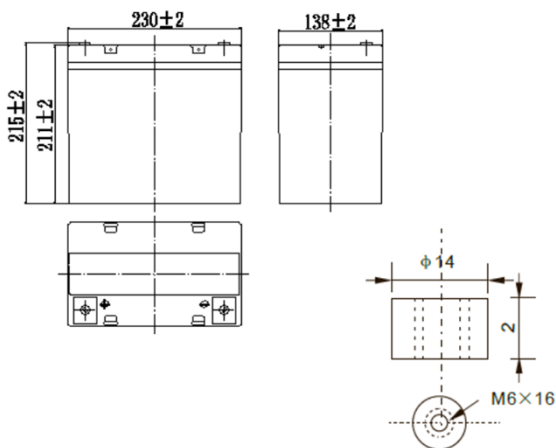

Применение:

- Источники бесперебойного питания
- Системы связи и телекоммуникаций
- Системы солнечной и ветроэнергетики
- Автономные системы электроснабжения



Конструкция батареи:

Компонент	Полож. пластина	Отриц. пластина	Контейнер	Крышка	Герметик	Клапан	Терминал	Сепаратор	Электролит
Материал	Диоксид свинца	Свинец	ABS	ABS	Эпоксид	Резина	Медь	Стекловолокно	Серная кислота

Спецификации:

Использование	Способ заряда	Напряжение заряда при 25°C	Температурная компенсация	Макс. ток заряда	Время заряда при 25°C		Температура °C
					100% разряд	50% разряд	
Буферный режим	Постоянное напряжение & Постоянный текущий заряд (с ограничением по току)	13.5-13.8 В	-18 мВ/°C	10 А	24	20	0~40
Циклический режим		14.5-14.7 В	-30 мВ/°C	10 А	16	10	

Разряд постоянным током, А (при 25°C)

В	10 мин	15 мин	30 мин	60 мин	2 ч	3 ч	4 ч	5 ч	8 ч	10 ч	20 ч
9.60V	107,3	88,0	53,4	33,00	20,13	14,30	11,22	9,54	6,73	5,60	2,97
9.90V	104,1	85,9	52,3	32,56	20,02	14,19	11,11	9,48	6,69	5,59	2,96
10.2V	99,8	82,7	50,7	31,68	19,80	14,08	11,11	9,42	6,64	5,58	2,95
10.5V	95,5	79,9	49,5	30,69	19,47	14,08	11,00	9,35	6,60	5,54	2,94
10.8V	90,1	75,7	47,6	29,70	19,03	13,75	10,67	9,08	6,40	5,50	2,92

Разряд постоянной мощностью, Вт (при 25°C)

В	10 мин	15 мин	30 мин	60 мин	2 ч	3 ч	4 ч	5 ч	8 ч	10 ч	20 ч
9.60V	1158	966	598	376	233	168	132	112	79,97	66,88	35,64
9.90V	1123	943	586	371	231	167	131	112	79,53	66,77	35,53
10.2V	1077	909	569	361	229	166	130	111	78,98	66,55	35,42
10.5V	1031	878	554	350	226	165	130	110	78,43	66,11	35,2
10.8V	974	831	535	339	220	162	125	107	76,01	65,67	34,98

Характеристики разряда

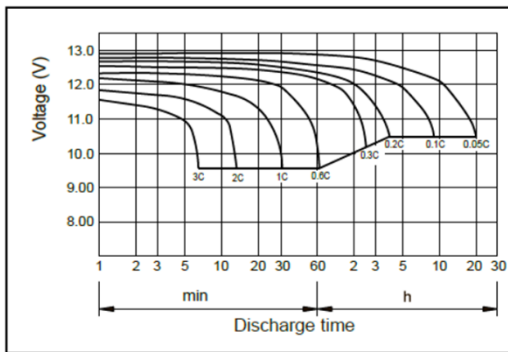

Характеристики саморазряда

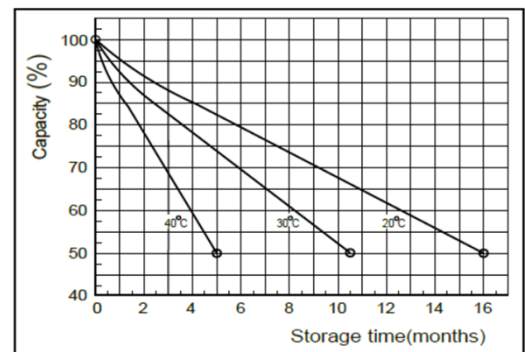

Характеристики заряда

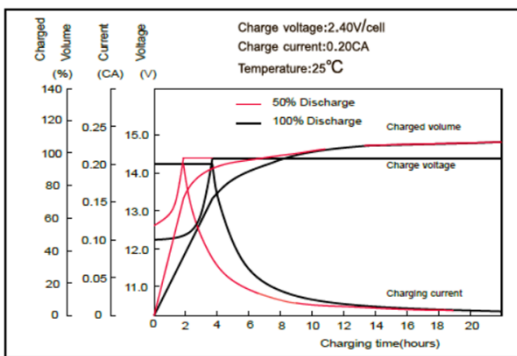

Влияние температуры на емкость

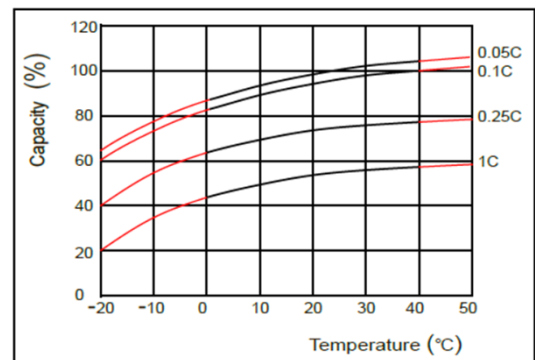

Срок службы в буферном режиме

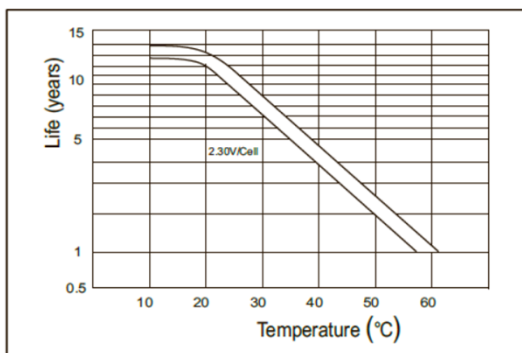

Срок службы в циклическом режиме

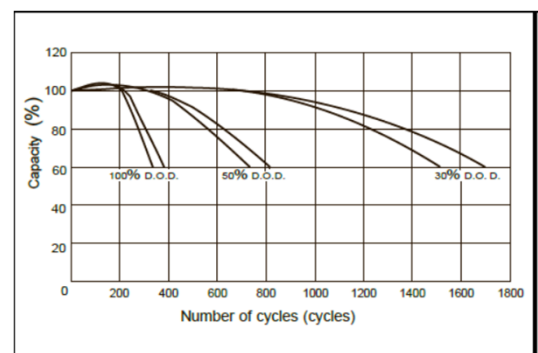



MNG65-12 12 В 65 Ач

Герметизированные необслуживаемые свинцово-кислотные аккумуляторы MNB серии MNG изготовлены по технологии GEL

- Высокая производительность, не требует обслуживания, низкий саморазряд
- 100% контроль качества и высокая надежность
- Уникальная формула сплава сетки и обновленные технологии
- Более 350 циклов перезарядки при 100% разряде
- Более 1800 циклов перезарядки при 30% разряде



Габариты и вес

Длина, мм.....	350
Ширина, мм.....	166
Высота, мм.....	179
Полная высота, мм.....	179
Вес, кг.....	21

Технические характеристики

Номинальное напряжение	12 В
Число элементов	6
Срок службы	15 лет
Номинальная емкость (25°C)	
10 часовой разряд (10.8 В)	65 Ач
3 часовой разряд (10.8 В)	48 Ач
1 часовой разряд (10.5 В)	36 Ач
Внутреннее сопротивление	
полностью заряженной батареи (25°C).....	7 мΩ
Саморазряд	
3% емкости в месяц при 20°C	
Рабочий диапазон температур	
Разряд	-15~50°C
Заряд	-10~50°C
Хранение	-20~50°C
Макс. разрядный ток (25°C)	650 А (5с)

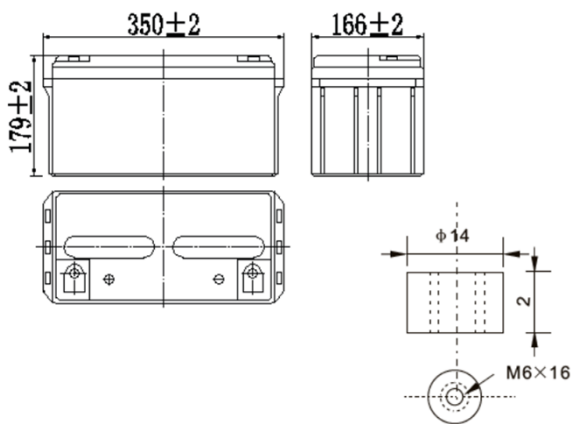

Применение:

- Источники бесперебойного питания
- Системы связи и телекоммуникаций
- Системы солнечной и ветроэнергетики
- Автономные системы электроснабжения



Конструкция батареи:

Компонент	Полож. пластина	Отриц. пластина	Контейнер	Крышка	Герметик	Клапан	Терминал	Сепаратор	Электролит
Материал	Диоксид свинца	Свинец	ABS	ABS	Эпоксид	Резина	Медь	Стекловолокно	Серная кислота

Спецификации:

Использование	Способ заряда	Напряжение заряда при 25°C	Температурная компенсация	Макс. ток заряда	Время заряда при 25°C		Температура °C
					100% разряд	50% разряд	
Буферный режим	Постоянное напряжение & Постоянный текущий заряд (с ограничением по току)	13.5-13.8 В	-18 мВ/°C	13 А	24	20	0~40
Циклический режим		14.5-14.7 В	-30 мВ/°C	13 А	16	10	

Разряд постоянным током, А (при 25°C)

В	10 мин	15 мин	30 мин	60 мин	2 ч	3 ч	4 ч	5 ч	8 ч	10 ч	20 ч
9.60V	140	114	69	42,9	26,18	18,59	14,63	12,43	8,76	7,28	3,86
9.90V	135	112	68	42,24	25,96	18,48	14,52	12,32	8,7	7,26	3,85
10.2V	130	108	66	41,14	25,74	18,37	14,41	12,21	8,64	7,24	3,84
10.5V	124	104	64	39,93	25,3	18,26	14,3	12,21	8,58	7,21	3,82
10.8V	117	98	62	38,61	24,75	17,82	13,86	11,77	8,33	7,15	3,8

Разряд постоянной мощностью, Вт (при 25°C)

В	10 мин	15 мин	30 мин	60 мин	2 ч	3 ч	4 ч	5 ч	8 ч	10 ч	20 ч
9.60V	1 506	1 256	778	490	303	219	172	146	103,95	86,9	46,31
9.90V	1 461	1 227	762	482	300	218	171	145	103,4	86,79	46,2
10.2V	1 400	1 180	739	470	298	216	169	145	102,63	86,46	46,09
10.5V	1 340	1 141	722	454	294	215	168	144	101,97	86,02	45,76
10.8V	1 265	1 080	695	440	286	210	163	136	98,89	85,36	45,43

Характеристики разряда

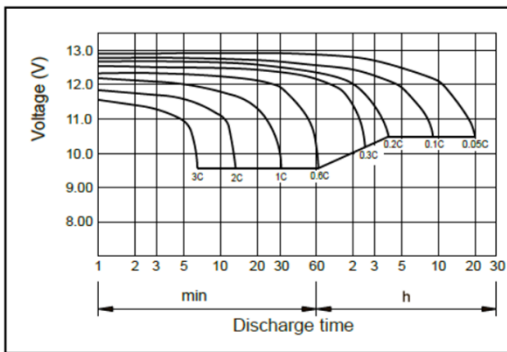

Характеристики саморазряда

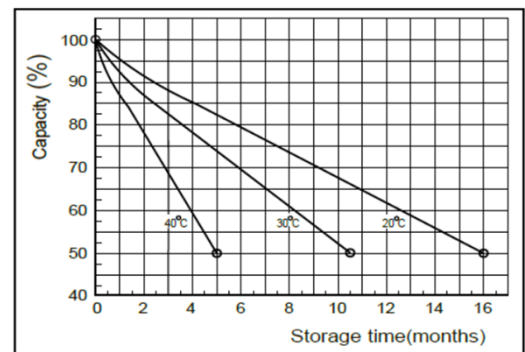

Характеристики заряда

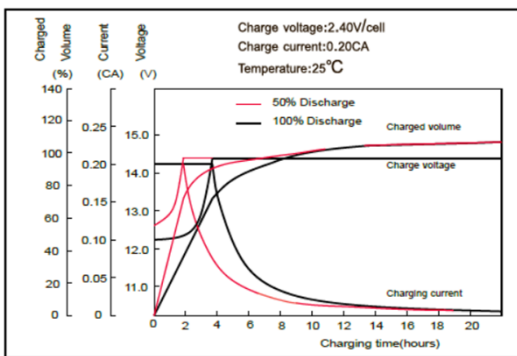

Влияние температуры на емкость

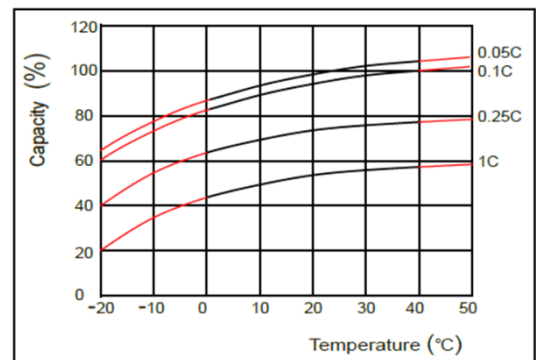

Срок службы в буферном режиме

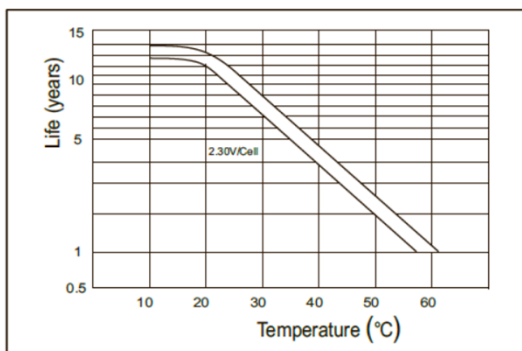

Срок службы в циклическом режиме

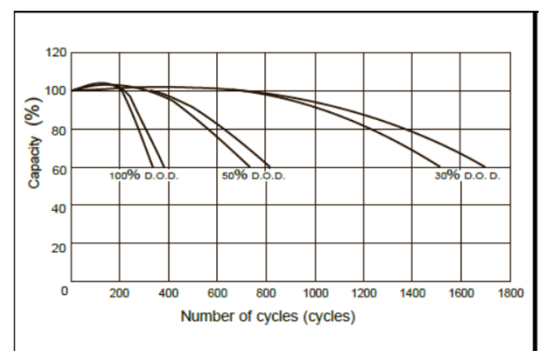



MNG75-12 12 В 75 Ач

Герметизированные необслуживаемые свинцово-кислотные аккумуляторы MNB серии MNG изготовлены по технологии GEL

- Высокая производительность, не требует обслуживания, низкий саморазряд
- 100% контроль качества и высокая надежность
- Уникальная формула сплава сетки и обновленные технологии
- Более 350 циклов перезарядки при 100% разряде
- Более 1800 циклов перезарядки при 30% разряде



Габариты и вес

Длина, мм.....	260
Ширина, мм.....	168
Высота, мм.....	211
Полная высота, мм.....	215
Вес, кг.....	22.5

Технические характеристики

Номинальное напряжение	12 В
Число элементов	6
Срок службы	15 лет
Номинальная емкость (25°C)	
10 часовой разряд (10.8 В)	75 Ач
3 часовой разряд (10.8 В)	55.5 Ач
1 часовой разряд (10.5 В)	41 Ач
Внутреннее сопротивление полностью заряженной батареи (25°C).....	6 мΩ
Саморазряд 3% емкости в месяц при 20°C	
Рабочий диапазон температур	
Разряд	-15~50°C
Заряд	-10~50°C
Хранение	-20~50°C
Макс. разрядный ток (25°C)	700 А (5с)

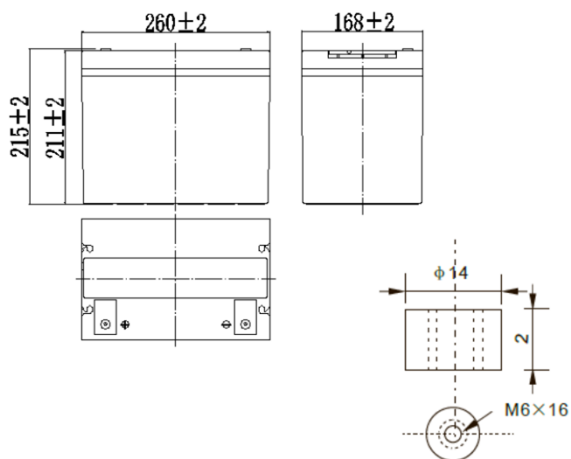

Применение:

- Источники бесперебойного питания
- Системы связи и телекоммуникаций
- Системы солнечной и ветроэнергетики
- Автономные системы электроснабжения



Конструкция батареи:

Компонент	Полож. пластина	Отриц. пластина	Контейнер	Крышка	Герметик	Клапан	Терминал	Сепаратор	Электролит
Материал	Диоксид свинца	Свинец	ABS	ABS	Эпоксид	Резина	Медь	Стекловолокно	Серная кислота

Спецификации:

Использование	Способ заряда	Напряжение заряда при 25°C	Температурная компенсация	Макс. ток заряда	Время заряда при 25°C		Температура °C
					100% разряд	50% разряд	
Буферный режим	Постоянное напряжение & Постоянный текущий заряд (с ограничением по току)	13.5-13.8 В	-18 мВ/°C	15 А	24	20	0~40
Циклический режим		14.5-14.7 В	-30 мВ/°C	15 А	16	10	

Разряд постоянным током, А (при 25°C)

В	10 мин	15 мин	30 мин	60 мин	2 ч	3 ч	4 ч	5 ч	8 ч	10 ч	20 ч
9.60V	161	132	80	49,5	30,14	21,45	16,83	14,3	10,1	8,4	4,46
9.90V	156	129	78	48,73	29,92	21,34	16,72	14,19	10,04	8,38	4,44
10.2V	150	124	76	47,52	29,7	21,23	16,61	14,08	9,97	8,36	4,43
10.5V	143	120	74	46,09	29,26	21,01	16,5	14,08	9,9	8,31	4,4
10.8V	135	113	72	44,55	28,49	20,57	16,06	13,64	9,6	8,25	4,38

Разряд постоянной мощностью, Вт (при 25°C)

В	10 мин	15 мин	30 мин	60 мин	2 ч	3 ч	4 ч	5 ч	8 ч	10 ч	20 ч
9.60V	1 738	1 450	898	564	349	252	198	169	119,9	100,32	53,46
9.90V	1 685	1 415	880	556	347	251	197	168	118,8	100,1	53,35
10.2V	1 616	1 363	853	541	344	249	196	167	118,8	99,77	53,13
10.5V	1 547	1 316	833	525	339	248	194	166	117,7	99,22	52,8
10.8V	1 460	1 246	802	508	330	242	188	161	114,4	98,56	52,47

Характеристики разряда

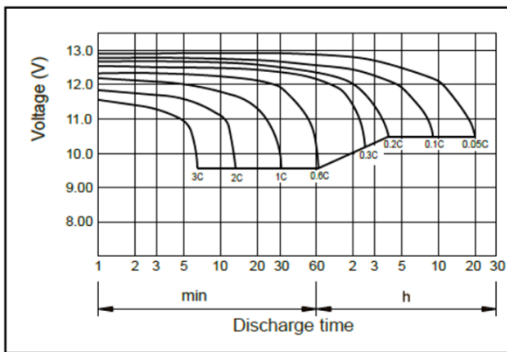

Характеристики саморазряда

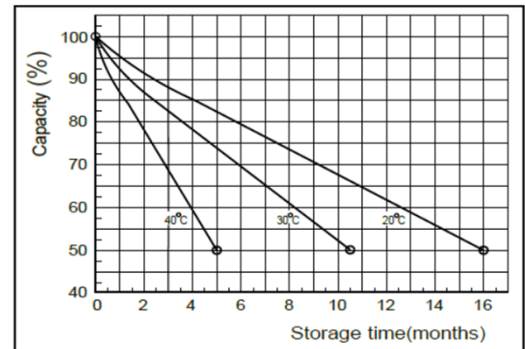

Характеристики заряда

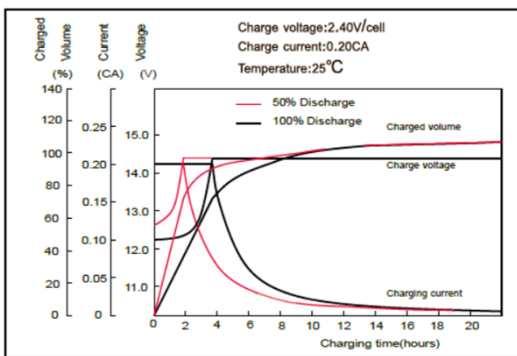

Влияние температуры на емкость

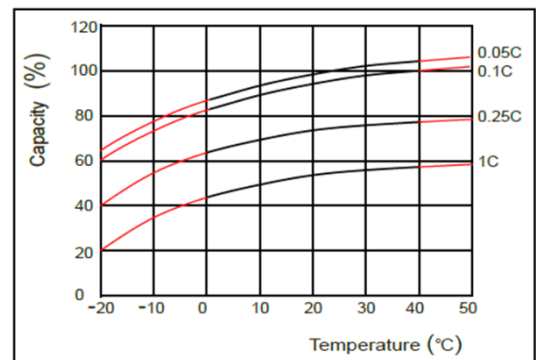

Срок службы в буферном режиме

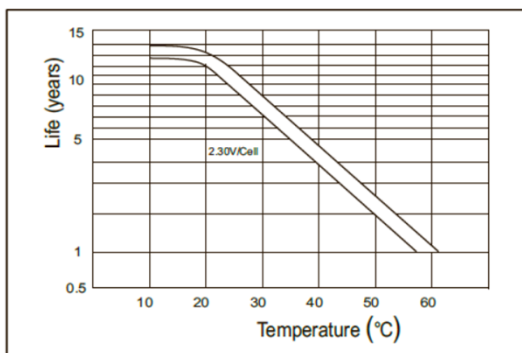

Срок службы в циклическом режиме

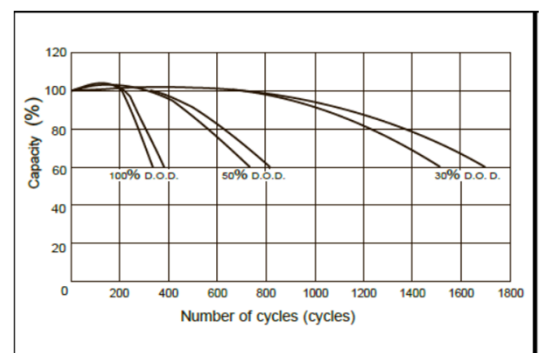



MNG100-12 12 В 100 Ач

Герметизированные необслуживаемые свинцово-кислотные аккумуляторы MNB серии MNG изготовлены по технологии GEL

- Высокая производительность, не требует обслуживания, низкий саморазряд
- 100% контроль качества и высокая надежность
- Уникальная формула сплава сетки и обновленные технологии
- Более 350 циклов перезарядки при 100% разряде
- Более 1800 циклов перезарядки при 30% разряде



Габариты и вес

Длина, мм	330
Ширина, мм	171
Высота, мм	214
Полная высота, мм	220
Вес, кг	30.8

Технические характеристики

Номинальное напряжение	12 В
Число элементов	6
Срок службы	15 лет
Номинальная емкость (25°C)	
10 часовой разряд (10.8 В)	100 Ач
3 часовой разряд (10.8 В)	75 Ач
1 часовой разряд (10.5 В)	55 Ач
Внутреннее сопротивление полностью заряженной батареи (25°C)	5 мΩ
Саморазряд	
3% емкости в месяц при 20°C	
Рабочий диапазон температур	
Разряд	-15~50°C
Заряд	-10~50°C
Хранение	-20~50°C
Макс. разрядный ток (25°C)	800 А (5с)

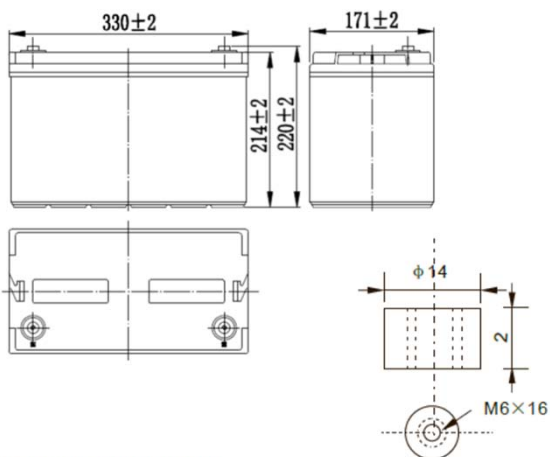

Конструкция батареи:

Применение:

- Источники бесперебойного питания
- Системы связи и телекоммуникаций
- Системы солнечной и ветроэнергетики
- Автономные системы электроснабжения



Компонент	Полож. пластина	Отриц. пластина	Контейнер	Крышка	Герметик	Клапан	Терминал	Сепаратор	Электролит
Материал	Диоксид свинца	Свинец	ABS	ABS	Эпоксид	Резина	Медь	Стекловолокно	Серная кислота

Спецификации:

Использование	Способ заряда	Напряжение заряда при 25°C	Температурная компенсация	Макс. ток заряда	Время заряда при 25°C		Температура °C
					100% разряд	50% разряд	
Буферный режим	Постоянное напряжение & Постоянный текущий заряд (с ограничением по току)	13.5-13.8 В	-18 мВ/°C	20 А	24	20	0~40
Циклический режим		14.4-14.7 В	-30 мВ/°C	20 А	16	10	

Разряд постоянным током, А (при 25°C)

В	10 мин	15 мин	30 мин	60 мин	2 ч	3 ч	4 ч	5 ч	8 ч	10 ч	20 ч
9.60V	215	176	107	66	40,15	28,6	22,44	19,03	13,42	11,22	5,94
9.90V	208	172	105	65,01	39,93	28,49	22,33	18,92	13,42	11,22	5,92
10.2V	199	165	101	63,36	39,6	28,27	22,11	18,81	13,31	11,11	5,91
10.5V	191	160	99	61,38	39,05	28,05	22	18,7	13,2	11,11	5,87
10.8V	180	152	95	59,4	38,06	27,5	21,34	18,15	12,76	11	5,83

Разряд постоянной мощностью, Вт (при 25°C)

В	10 мин	15 мин	30 мин	60 мин	2 ч	3 ч	4 ч	5 ч	8 ч	10 ч	20 ч
9.60V	2 317	1 933	1 197	752	465	337	264	226	159,5	134,2	71,17
9.90V	2 247	1 887	1 174	741	463	334	262	224	159,5	133,1	71,06
10.2V	2 155	1 816	1 137	723	459	332	261	222	158,4	133,1	70,84
10.5V	2 061	1 755	1 110	700	452	330	259	221	157,3	132	70,4
10.8V	1 946	1 662	1 069	678	440	323	251	215	151,8	130,9	69,96

Характеристики разряда

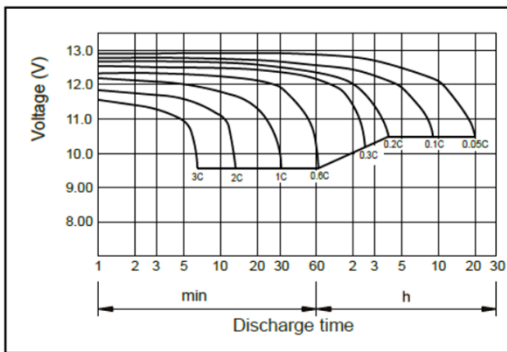

Характеристики саморазряда

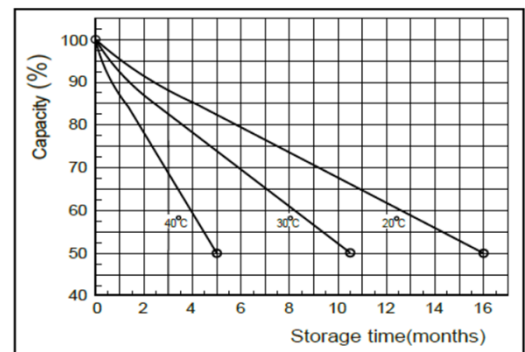

Характеристики заряда

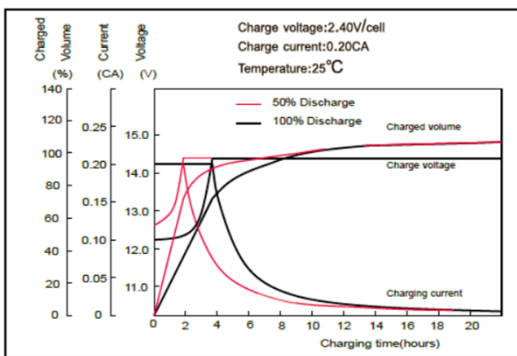

Влияние температуры на емкость

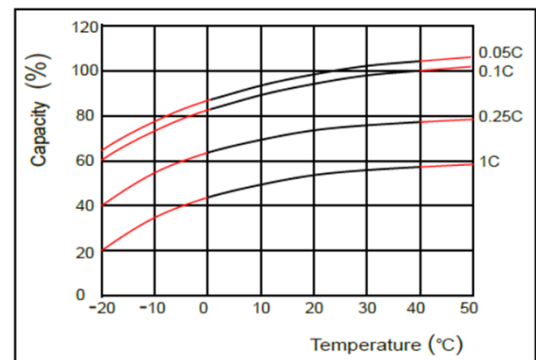

Срок службы в буферном режиме

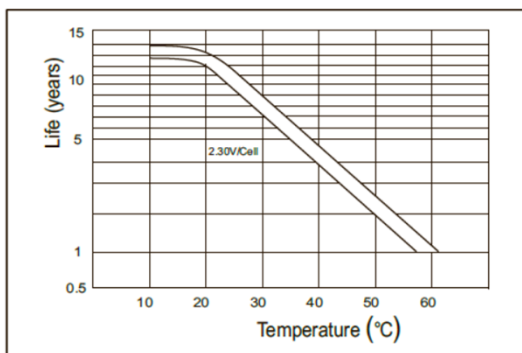

Срок службы в циклическом режиме

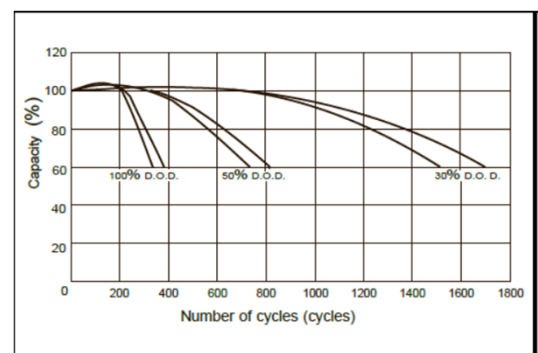



MNG150-12 12 В 150 Ач

Герметизированные необслуживаемые свинцово-кислотные аккумуляторы MNB серии MNG изготовлены по технологии GEL

- Высокая производительность, не требует обслуживания, низкий саморазряд
- 100% контроль качества и высокая надежность
- Уникальная формула сплава сетки и обновленные технологии
- Более 350 циклов перезарядки при 100% разряде
- Более 1800 циклов перезарядки при 30% разряде



Габариты и вес

Длина, мм	485
Ширина, мм	172
Высота, мм	240
Полная высота, мм	240
Вес, кг	43

Технические характеристики

Номинальное напряжение	12 В
Число элементов	6
Срок службы	15 лет
Номинальная емкость (25°C)	
10 часовой разряд (10.8 В)	150 Ач
3 часовой разряд (10.8 В)	112.5 Ач
1 часовой разряд (10.5 В)	83 Ач
Внутреннее сопротивление полностью заряженной батареи (25°C)	3.8 мΩ
Саморазряд	
3% емкости в месяц при 20°C	
Рабочий диапазон температур	
Разряд	-15~50°C
Заряд	-10~50°C
Хранение	-20~50°C
Макс. разрядный ток (25°C)	1200 А (5с)

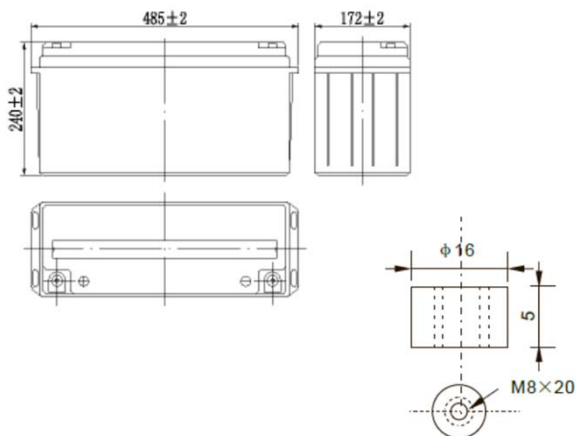

Применение:

- Источники бесперебойного питания
- Системы связи и телекоммуникаций
- Системы солнечной и ветроэнергетики
- Автономные системы электроснабжения



Конструкция батареи:

Компонент	Полож. пластина	Отриц. пластина	Контейнер	Крышка	Герметик	Клапан	Терминал	Сепаратор	Электролит
Материал	Диоксид свинца	Свинец	ABS	ABS	Эпоксид	Резина	Медь	Стекловолокно	Серная кислота

Спецификации:

Использование	Способ заряда	Напряжение заряда при 25°C	Температурная компенсация	Макс. ток заряда	Время заряда при 25°C		Температура °C
					100% разряд	50% разряд	
Буферный режим	Постоянное напряжение & Постоянный текущий заряд (с ограничением по току)	13.5-13.8 В	-18 мВ/°C	30 А	24	20	0~40
Циклический режим		14.4-14.7 В	-30 мВ/°C	30 А	16	10	

Разряд постоянным током, А (при 25°C)

В	10 мин	15 мин	30 мин	60 мин	2 ч	3 ч	4 ч	5 ч	8 ч	10 ч	20 ч
9.60V	322	264	161	99	60,28	42,9	33,66	28,6	20,24	16,83	8,9
9.90V	312	257	157	97,57	59,95	42,68	33,44	28,49	20,13	16,72	8,89
10.2V	299	249	152	95,04	59,4	42,35	33,22	28,27	19,91	16,72	8,86
10.5V	286	240	149	92,07	58,52	42,13	33	28,05	19,8	16,61	8,81
10.8V	271	227	143	89,1	56,98	41,25	32,01	27,17	19,25	16,5	8,75

Разряд постоянной мощностью, Вт (при 25°C)

В	10 мин	15 мин	30 мин	60 мин	2 ч	3 ч	4 ч	5 ч	8 ч	10 ч	20 ч
9.60V	3 475	2 899	1 796	1 129	699	505	396	338	239,8	200,2	106,8
9.90V	3 370	2 829	1 760	1 112	694	502	394	337	238,7	200,2	106,6
10.2V	3 232	2 725	1 706	1 084	688	498	391	334	236,5	199,1	106,3
10.5V	3 093	2 632	1 664	1 049	678	495	388	331	235,4	198	105,7
10.8V	2 919	2 493	1 604	1 015	660	485	376	321	227,7	196,9	104,9

Характеристики разряда

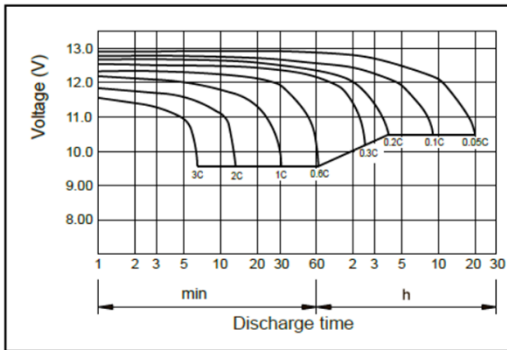

Характеристики саморазряда

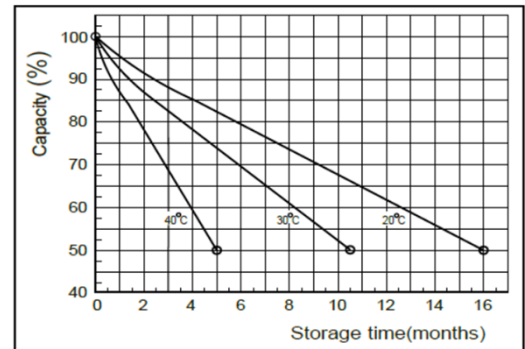

Характеристики заряда

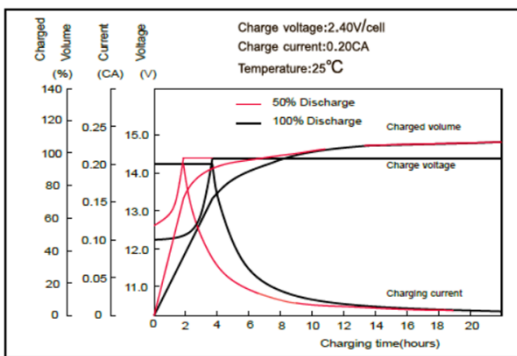

Влияние температуры на емкость

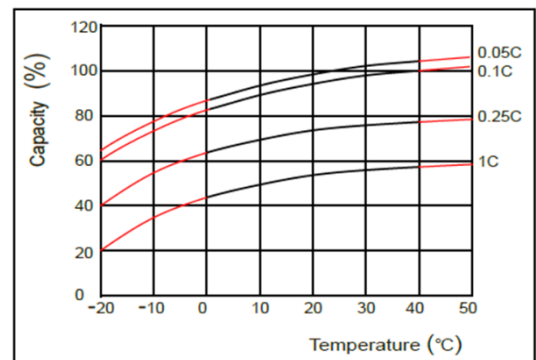

Срок службы в буферном режиме

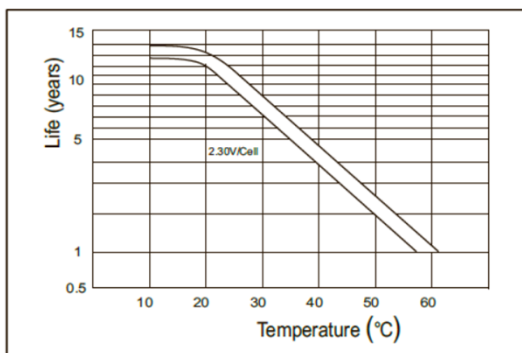

Срок службы в циклическом режиме

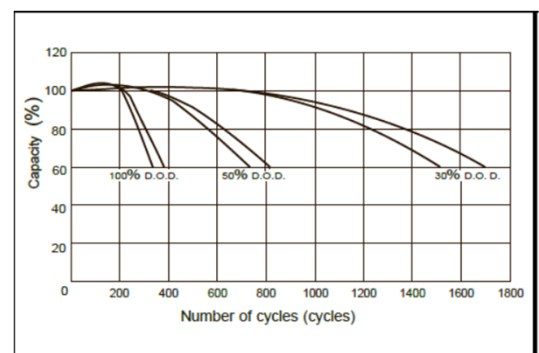



MNG200-12 12 В 200 Ач

Герметизированные необслуживаемые свинцово-кислотные аккумуляторы MNB серии MNG изготовлены по технологии GEL

- Высокая производительность, не требует обслуживания, низкий саморазряд
- 100% контроль качества и высокая надежность
- Уникальная формула сплава сетки и обновленные технологии
- Более 350 циклов перезарядки при 100% разряде
- Более 1800 циклов перезарядки при 30% разряде



Габариты и вес

Длина, мм	522
Ширина, мм	238
Высота, мм	218
Полная высота, мм	222
Вес, кг	63.5

Технические характеристики

Номинальное напряжение	12 В
Число элементов	6
Срок службы	15 лет
Номинальная емкость (25°C)	
10 часовой разряд (10.8 В)	200 Ач
3 часовой разряд (10.8 В)	150 Ач
1 часовой разряд (10.5 В)	110 Ач
Внутреннее сопротивление полностью заряженной батареи (25°C)	3.3 мΩ
Саморазряд	
3% емкости в месяц при 20°C	
Рабочий диапазон температур	
Разряд	-15~50°C
Заряд	-10~50°C
Хранение	-20~50°C
Макс. разрядный ток (25°C)	1400 А (5с)

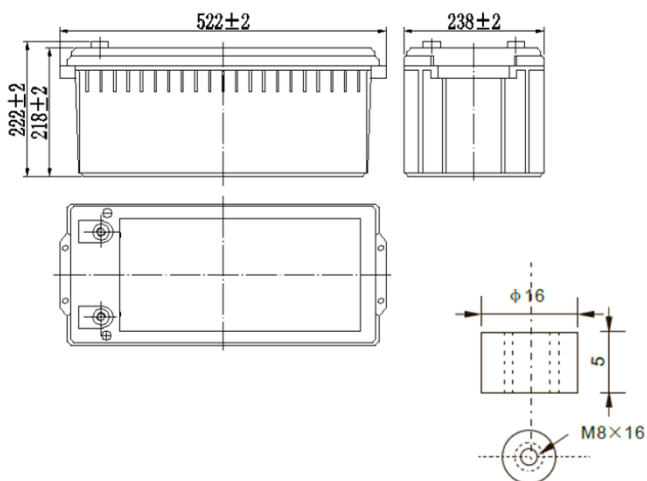

Применение:

- Источники бесперебойного питания
- Системы связи и телекоммуникаций
- Системы солнечной и ветроэнергетики
- Автономные системы электроснабжения



Конструкция батареи:

Компонент	Полож. пластина	Отриц. пластина	Контейнер	Крышка	Герметик	Клапан	Терминал	Сепаратор	Электролит
Материал	Диоксид свинца	Свинец	ABS	ABS	Эпоксид	Резина	Медь	Стекловолокно	Серная кислота

Спецификации:

Использование	Способ заряда	Напряжение заряда при 25°C	Температурная компенсация	Макс. ток заряда	Время заряда при 25°C		Температура °C
					100% разряд	50% разряд	
Буферный режим	Постоянное напряжение & Постоянный текущий заряд (с ограничением по току)	13.5-13.8 В	-18 мВ/°C	40 А	24	20	0~40
Циклический режим		14.4-14.7 В	-30 мВ/°C	40 А	16	10	

Разряд постоянным током, А (при 25°C)

В	10 мин	15 мин	30 мин	60 мин	2 ч	3 ч	4 ч	5 ч	8 ч	10 ч	20 ч
9.60V	352	213	132	80,41	57,2	44,88	38,17	33,66	26,95	22,44	11,88
9.90V	343	209	130	79,86	56,87	44,66	37,95	33,44	26,73	22,33	11,88
10.2V	331	202	127	79,2	56,54	44,33	37,62	33,22	26,62	22,33	11,77
10.5V	320	198	123	77,99	56,1	44	37,4	33	26,4	22,11	11,77
10.8V	303	190	119	76,01	55	42,68	36,3	32,01	25,63	22	11,66

Разряд постоянной мощностью, Вт (при 25°C)

В	10 мин	15 мин	30 мин	60 мин	2 ч	3 ч	4 ч	5 ч	8 ч	10 ч	20 ч
9.60V	3 865	2 395	1 505	931	673	528	451	398	320	267	142
9.90V	3 772	2 346	1 482	925	669	525	449	396	318	267	142
10.2V	3 633	2 275	1 444	917	664	521	446	393	316	266	142
10.5V	3 509	2 220	1 399	903	660	517	442	391	314	264	141
10.8V	3 324	2 138	1 354	880	647	502	429	378	305	263	140

Характеристики разряда

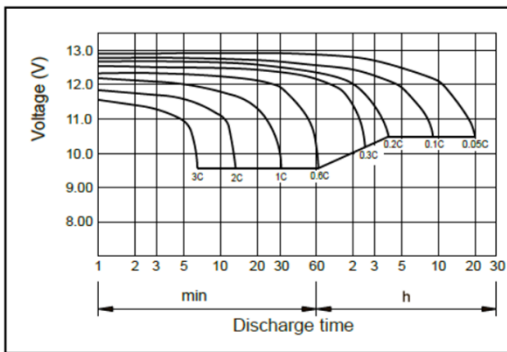

Характеристики саморазряда

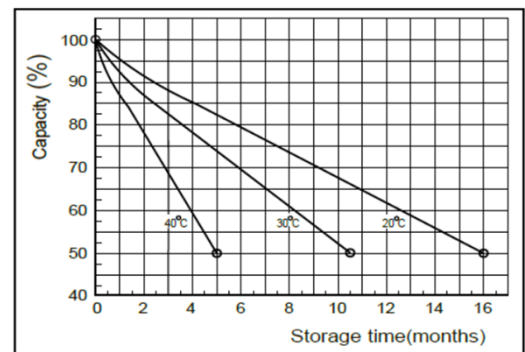

Характеристики заряда

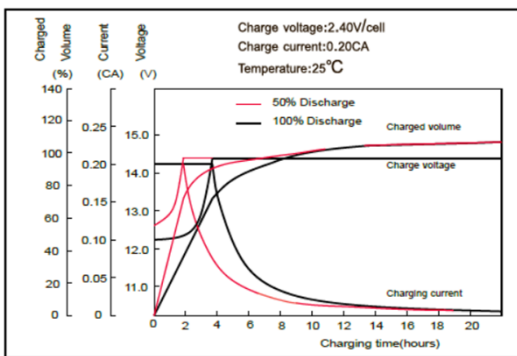

Влияние температуры на емкость

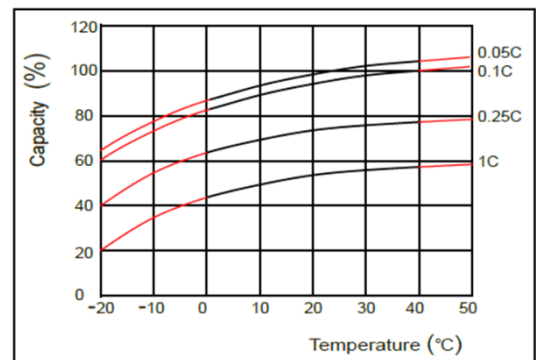

Срок службы в буферном режиме

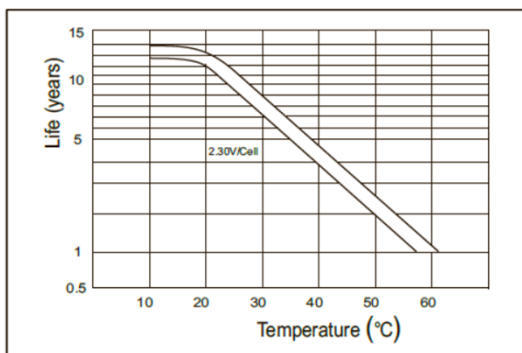

Срок службы в циклическом режиме

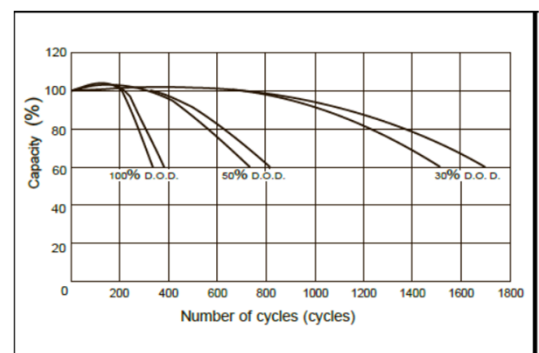



MNG250-12 12 В 250 Ач

Герметизированные необслуживаемые свинцово-кислотные аккумуляторы MNB серии MNG изготовлены по технологии GEL

- Высокая производительность, не требует обслуживания, низкий саморазряд
- 100% контроль качества и высокая надежность
- Уникальная формула сплава сетки и обновленные технологии
- Более 350 циклов перезарядки при 100% разряде
- Более 1800 циклов перезарядки при 30% разряде



Габариты и вес

Длина, мм	521
Ширина, мм	269
Высота, мм	220
Полная высота, мм	224
Вес, кг	73

Технические характеристики

Номинальное напряжение	12 В
Число элементов	6
Срок службы	15 лет
Номинальная емкость (25°C)	
10 часовой разряд (10.8 В)	250 Ач
3 часовой разряд (10.8 В)	187.5 Ач
1 часовой разряд (10.5 В)	140 Ач
Внутреннее сопротивление полностью заряженной батареи (25°C)	2.8 мΩ
Саморазряд	
3% емкости в месяц при 20°C	
Рабочий диапазон температур	
Разряд	-15~50°C
Заряд	-10~50°C
Хранение	-20~50°C
Макс. разрядный ток (25°C)	1500 А (5с)

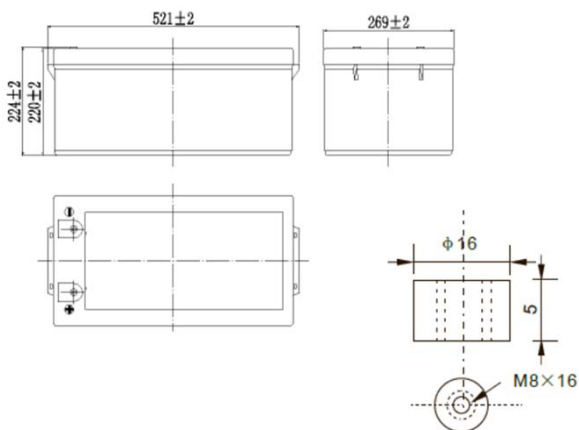

Применение:

- Источники бесперебойного питания
- Системы связи и телекоммуникаций
- Системы солнечной и ветроэнергетики
- Автономные системы электроснабжения



Конструкция батареи:

Компонент	Полож. пластина	Отриц. пластина	Контейнер	Крышка	Герметик	Клапан	Терминал	Сепаратор	Электролит
Материал	Диоксид свинца	Свинец	ABS	ABS	Эпоксид	Резина	Медь	Стекловолокно	Серная кислота

Спецификации:

Использование	Способ заряда	Напряжение заряда при 25°C	Температурная компенсация	Макс. ток заряда	Время заряда при 25°C		Температура °C
					100% разряд	50% разряд	
Буферный режим	Постоянное напряжение & Постоянный текущий заряд (с ограничением по току)	13.5-13.8 В	-18 мВ/°C	50 А	24	20	0~40
Циклический режим		14.4-14.7 В	-30 мВ/°C	50 А	16	10	

Разряд постоянным током, А (при 25°C)

В	10 мин	15 мин	30 мин	60 мин	2 ч	3 ч	4 ч	5 ч	8 ч	10 ч	20 ч
9.60V	440	267	165	100,54	71,5	56,1	47,74	42,13	33,66	28,05	14,85
9.90V	429	262	163	99,88	71,06	55,77	47,41	41,8	33,44	27,94	14,85
10.2V	414	253	158	99	70,62	55,44	47,08	41,58	33,22	27,83	14,74
10.5V	399	248	154	97,57	70,18	55	46,75	41,25	33	27,72	14,63
10.8V	378	239	149	95,04	68,75	53,35	45,32	40,04	32,01	27,5	14,63

Разряд постоянной мощностью, Вт (при 25°C)

В	10 мин	15 мин	30 мин	60 мин	2 ч	3 ч	4 ч	5 ч	8 ч	10 ч	20 ч
9.60V	4 831	2 993	1 881	1 164	842	660	563	497	400	334	178
9.90V	4 716	2 933	1 852	1 157	836	656	560	494	397	333	178
10.2V	4 541	2 844	1 806	1 146	831	651	557	491	395	332	177
10.5V	4 387	2 774	1 749	1 130	825	647	552	487	392	331	176
10.8V	4 155	2 673	1 693	1 101	809	627	536	473	381	329	175

Характеристики разряда

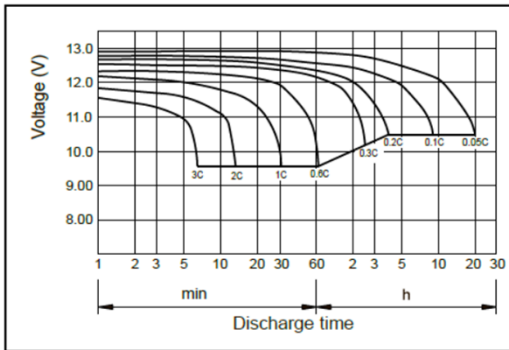

Характеристики саморазряда

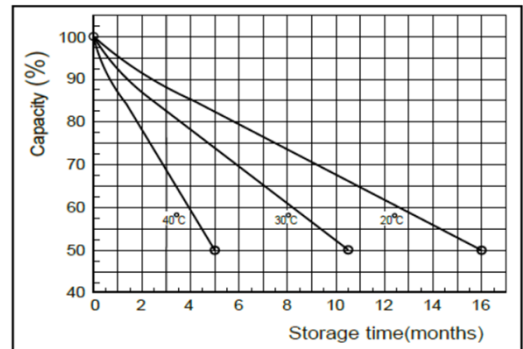

Характеристики заряда

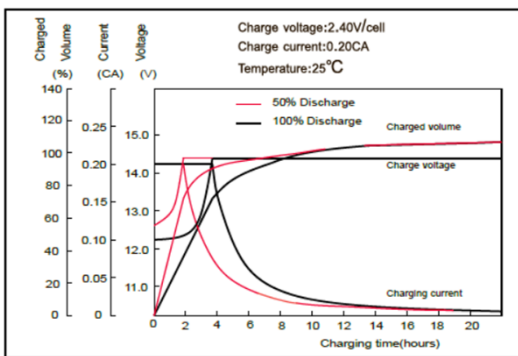

Влияние температуры на емкость

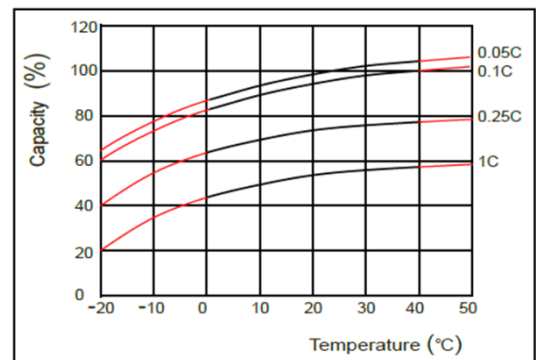

Срок службы в буферном режиме

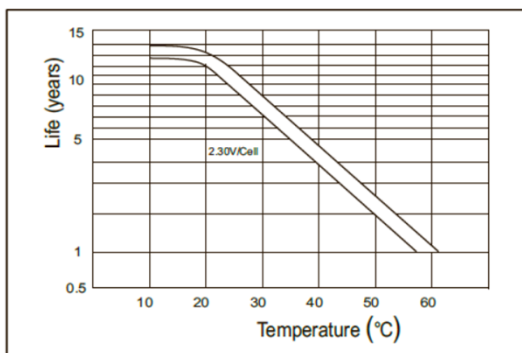

Срок службы в циклическом режиме

